



ISOROL

Créateur de bien-être

GAMME ALUMINIUM

FABRICATION FRANÇAISE





Qui sommes-nous ?

Fabricant de menuiseries et volets roulants sur-mesure

Depuis plus de 30 ans, ISOROL s'engage à satisfaire ses clients en concevant des milliers de produits sur-mesure. Proximité, réactivité, écoute s'inscrivent dans la continuité de la fluidité des lignes de production.

ISOROL commande ses profilés en France, nos fournisseurs sont Alpha Pro pour le PVC et Sepalumic pour l'aluminium. Nos vitrages sont fabriqués par RIOU Glass à proximité de notre usine.

Fenêtres, portes-fenêtres, portes d'entrée, volets roulants et portes sectionnelles, quatre pôles experts sont dédiés à la fabrication de produits sur-mesure. Chaque pôle de fabrication intègre son bureau d'études pour répondre précisément à votre demande.

Créateur de projets, ISOROL s'adapte à la demande spécifique des clients.

ALUMINIUM

MODERNITÉ ET LUMINOSITÉ SONT LES
ATOUS DE L'ALUMINIUM

Nos produits aluminium sont conçus minutieusement afin d'avoir un design soigné avec des performances élevées.

L'aluminium est un matériau très esthétique, contemporain qui s'adapte parfaitement aux maisons neuves ou rénovées. L'aluminium est gage de produit de qualité et de sécurité pour votre habitat.

ISOROL possède des techniques d'assemblage ainsi que des équipements industriels précis et fiables afin d'obtenir le meilleur de nos produits.

COMPOSEZ VOTRE FENÊTRE EN ALUMINIUM

FABRICATION FRANÇAISE



ISOROL RÉALISE VOTRE FENÊTRE EN ALUMINIUM !

Choisir ISOROL c'est opter pour une solution performante. Esthétisme, confort et ergonomie vous offrent le bien-être d'une menuiserie haut de gamme de façon pérenne. Que ce soit pour une pose en neuf ou en rénovation, les frappes sont proposées dans la série : frappe 5200 TH (deux types d'ouvrant sont proposés).



Ouvrant caché
5200 TH



Ouvrant visible
5200 TH

LES TYPES D'OUVRANT

Les ouvrants à la française permettent une ouverture totale, ils sont conseillés pour les chambres et les séjours.



A la française



Oscillo-battante



Soufflet

Nouveau limiteur d'ouverture de SIEGENIA

Zoom sur le confort de manœuvre et la sécurité enfant

Avec deux nouvelles variantes, SIEGENIA enrichit maintenant son portefeuille de limiteurs d'ouverture. Adaptés aux vantaux ouvrants à la française et oscillo-battants de tous matériaux de châssis, ces derniers apportent un grand confort ambiant. Les utilisateurs finaux peuvent choisir entre un modèle avec sécurité enfant conforme à la norme EN 13126-5 et un modèle confort. Ce dernier permet, au besoin, d'accoupler et de désaccoupler l'élément à l'aide d'un mécanisme intuitif. La construction ingénieuse, qui ne nécessite dans les deux variantes aucun mécanisme de déverrouillage supplémentaire sur l'ouvrant de fenêtre, assure un effet visuel discret et élégant.

Sécurité certifiée

SIEGENIA offre une protection à toute épreuve pour vos enfants avec son modèle doté de la sécurité enfants, certifié selon la norme EN 13126-5. Pour ce faire, deux limiteurs sont employés par ouvrant. Conformément à la norme, la largeur d'ouverture en position OF est inférieure à 89 mm.

Le confort en un seul geste

Pour les cas d'application sans exigences de sécurité particulières, SIEGENIA propose un nouveau limiteur d'ouverture confort, qui, en position active, réduit la largeur d'ouverture en position OF à moins de 89 mm.

Une intégration simple dans la fabrication

Les limiteurs d'ouverture présentent de solides avantages pour la fabrication. Entièrement compatibles avec le portefeuille de ferrures ALU SIEGENIA, ils s'intègrent parfaitement dans les processus de fabrication existants. Inutile d'effectuer des perçages ou fraisages supplémentaires côté vantail. L'utilisation des deux limiteurs d'ouverture dans les fenêtres PVC et en bois est également possible.





COULISSANT CONFORT +

LE COULISSANT CONFORT + PLUS DE LUMINOSITÉ

série 6700

FABRICATION FRANÇAISE



Le couissant Confort+ se décline sous plusieurs gammes : en neuf — coupe droite, monobloc (coupe + tapée) — coupe d'onglet, en neuf

UNE CONCEPTION DE PROFIL PLUS FIN POUR PLUS DE JOUR

Inspiré de la tendance des menuiseries minimalistes, Confort+ intègre de nouveaux profilés et accessoires.

- Montant central : 30 mm,
- Traverses d'ouvrant : haute et basse 55 mm
- Montants de tête : latéral 59 ou 69 mm

Signature esthétique unique :

- Ouvrant et dormant aligné pour un effet plat et contemporain
- Gamme de poignées design et exclusive
- Renfort montant de tête : angulaire et ergonomique
- Système d'évacuation d'eau : drainages masqués



INNOVATION :
NOUVEAU SYSTÈME D'ÉTANCHÉITÉ
SUR TRAVERSE HAUTE

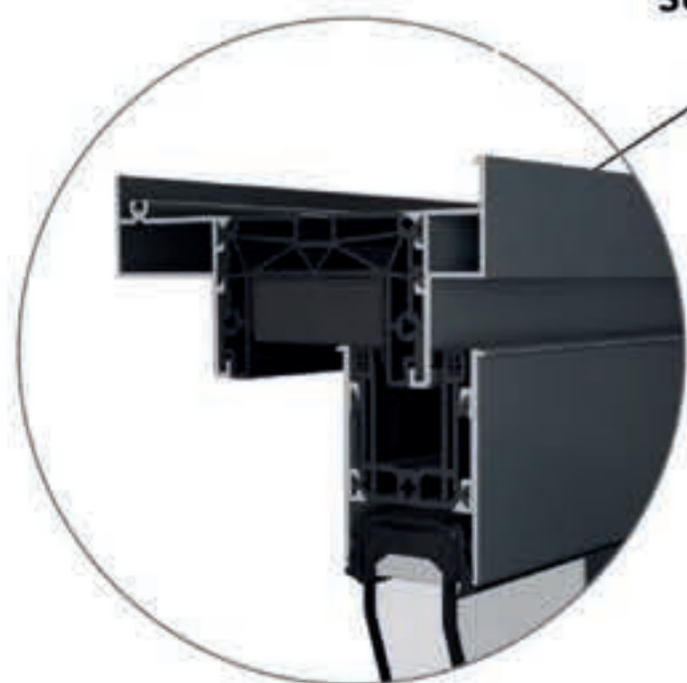

PERFORMANCE

La baie vitrée Confort+ est un véritable concentré de technologie, dotée de très hautes performances thermiques grâce à des ruptures de ponts thermiques optimisées et de nouveaux accessoires d'étanchéité brevetés.

- En option : Isolation thermique jusqu'à 1,3 en U_w , par des ruptures de ponts thermiques innovantes.
- Profils fins pour une meilleure transmission lumineuse
- Niveau d'étanchéité sans précédent A*4 / E*7B

FABRICATION ET SÉCURITÉ

- Fabrication optimisée, conception intrinsèque du système réduisant les références et usinages, un haut niveau de parachèvement avec l'ensemble des joints prémontés.
- Pose des châssis simplifiée pour un gain de temps sur chantier.
- Nouvelle gâche monobloc filante 4 mm d'épaisseur, jusqu'à 4 points.

NOUVELLE GÂCHE
MONOBLOC FILANTE

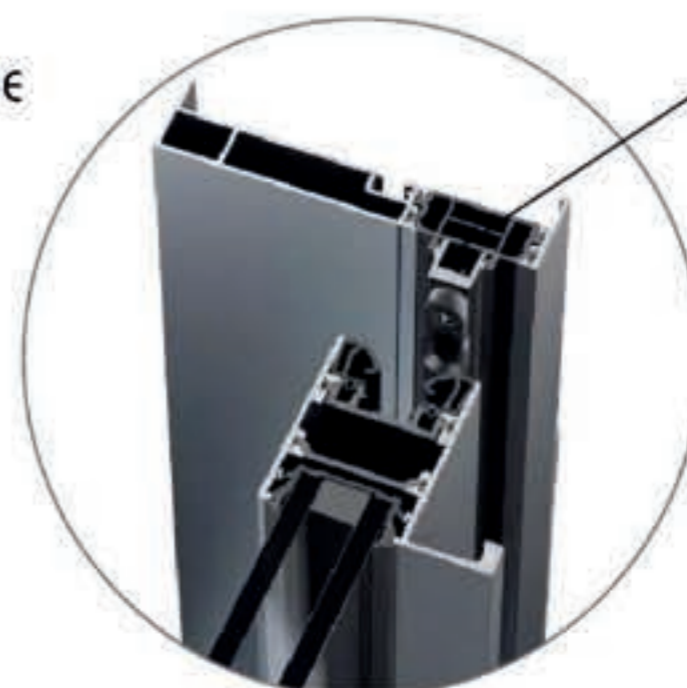



COULISSANT 3 VANTAUX

LES CONFIGURATIONS POSSIBLES



Coulissant 2 rails
à 2 vantaux.

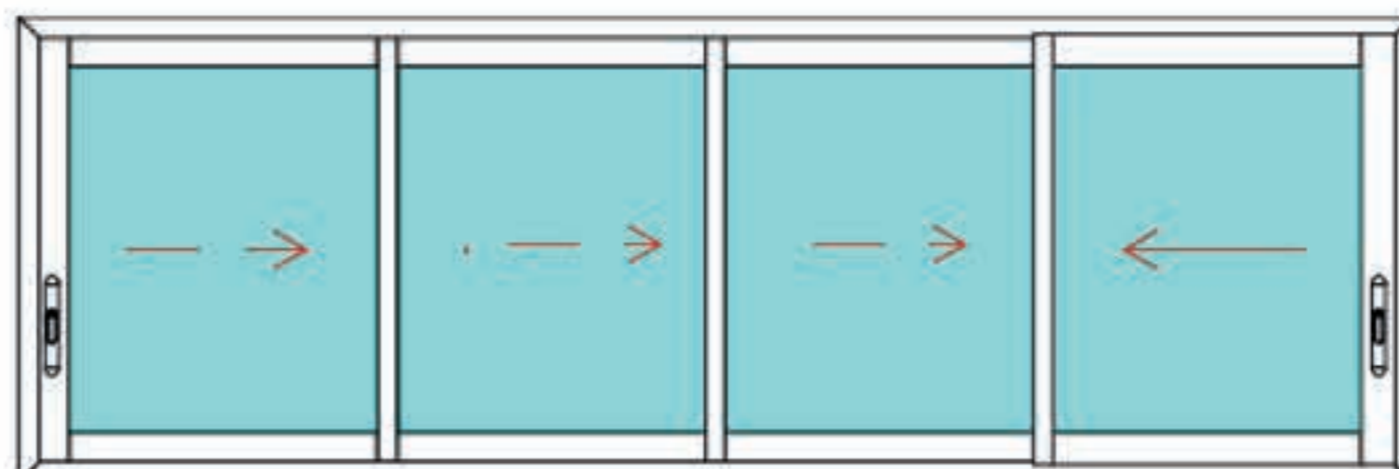

Coulissant
4 rails et 4 vantaux

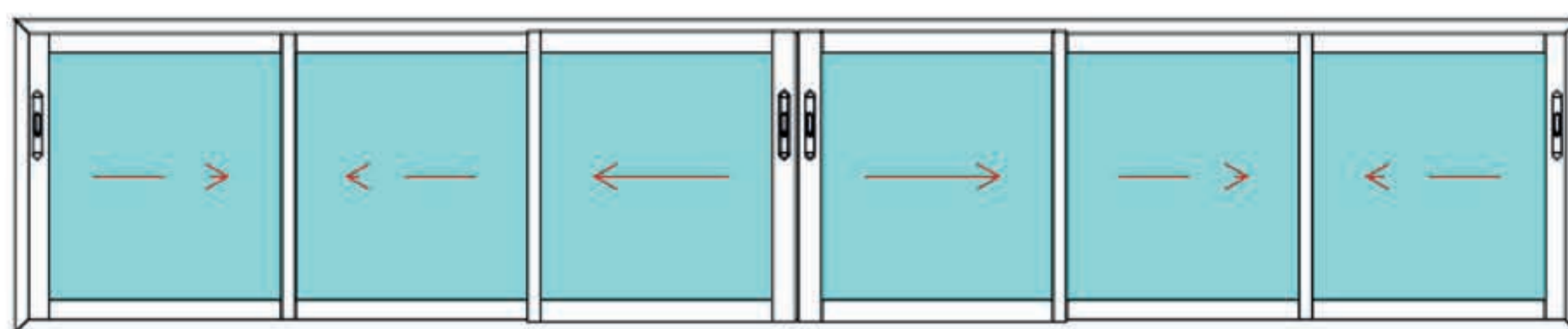

Coulissant
3 rails 6 vantaux face à face

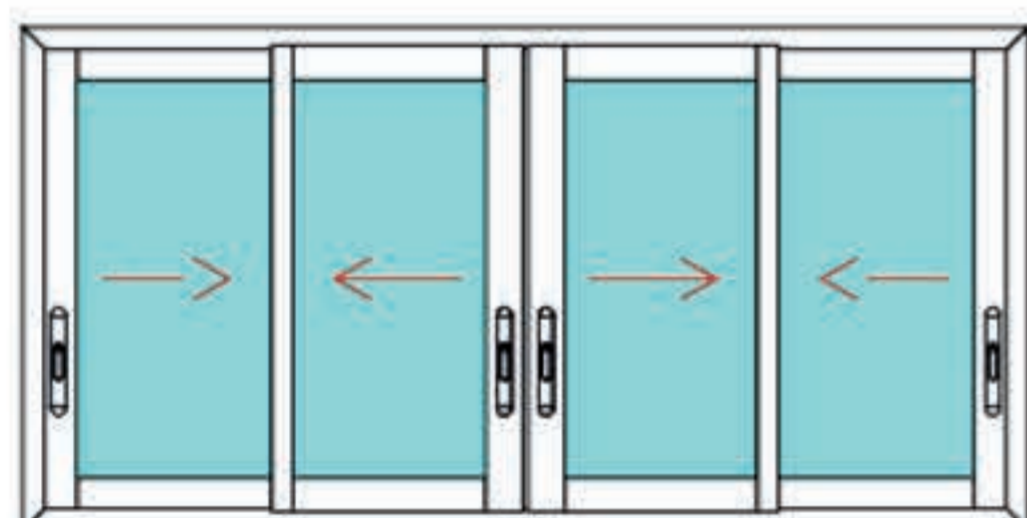

Coulissant 2 rails et 4 vantaux
face à face

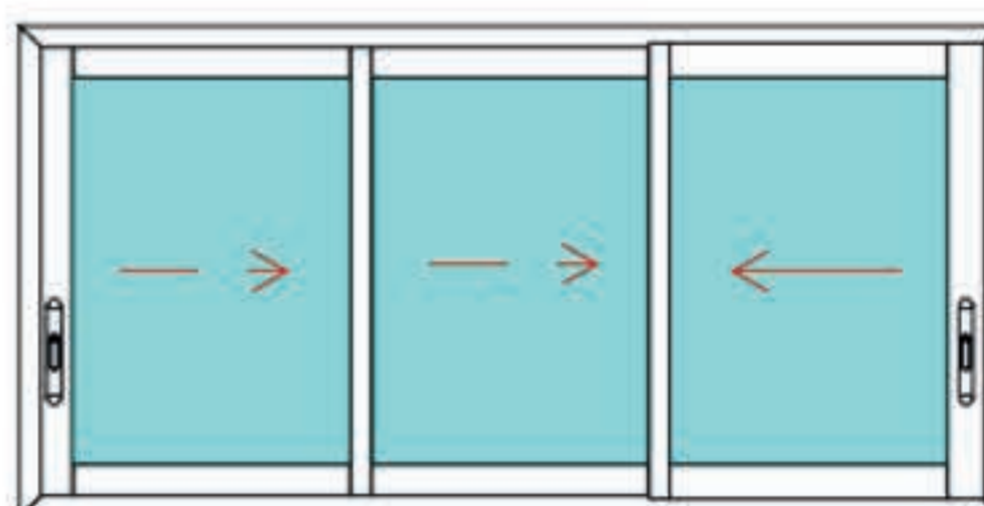

Coulissant 3 rails et 3 vantaux.

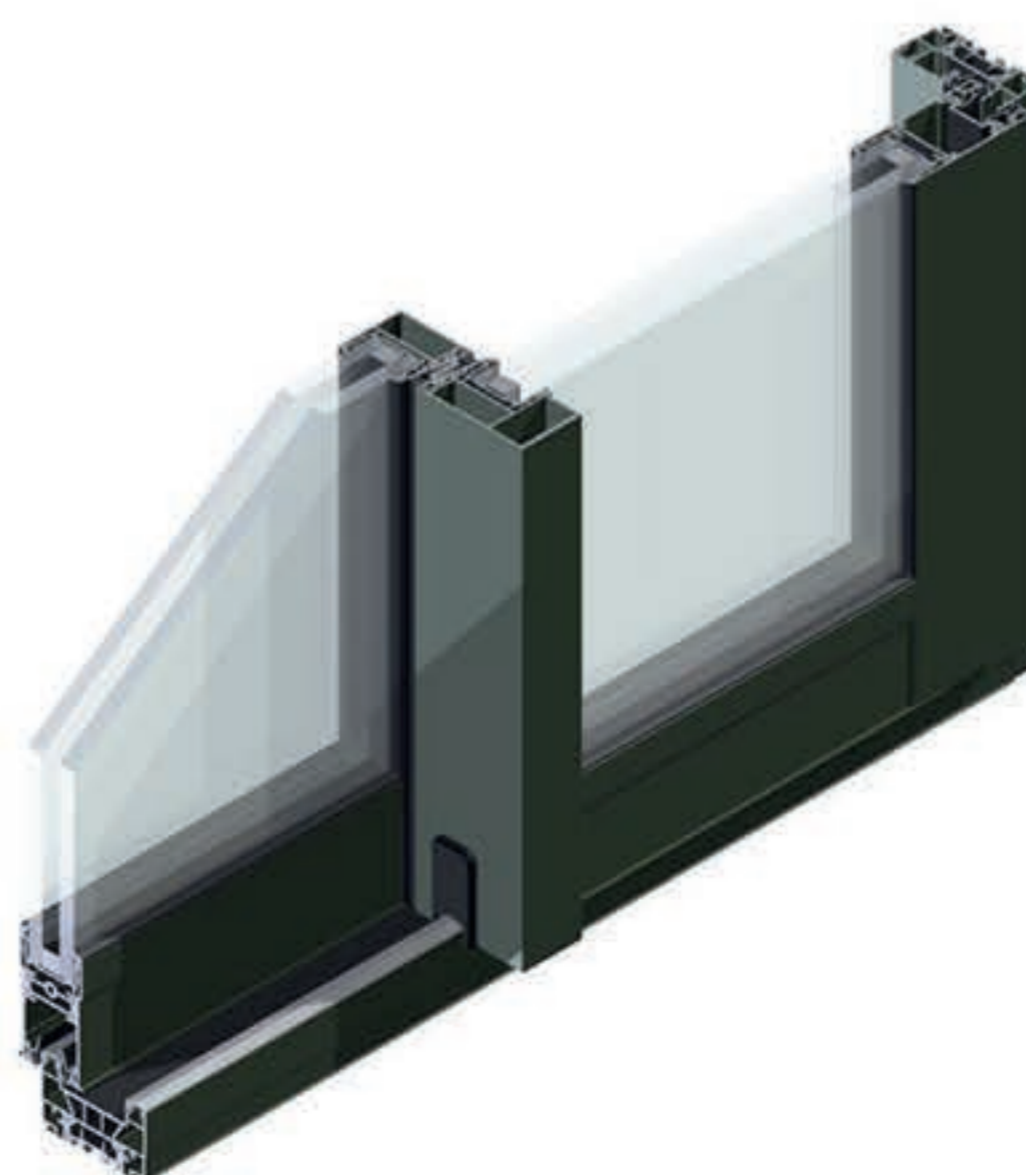



BAIE VITRÉE ALUMINIUM

CONFIGURATION

FABRICATION FRANÇAISE



COULISSANT 6700 CONFORT +

AVANTAGES DU COULISSANT 6700 CONFORT +

- ✓ Un coulissant fin et lumineux
- ✓ L'essentiel des accessoires, qui contribuent à une meilleure performance, est intégré dans la structure.
- ✓ Le Confort + vous garantit avant tout sérénité et confort d'utilisation.



Neuf

Les coulissants Confort+ sont incontournables pour les nouveaux marchés en raison de leurs hautes performances thermiques, de leur sécurité accrue et de la rigidité des montants latéraux. Couplé à un design minimaliste et moderne, c'est la solution idéale pour les maisons individuelles et les projets de villas architecturales.



Rénovation

Le Confort + existe en version rénovation pour vous apporter une solution complète selon le type de chantier. Même design minimal, mêmes accessoires, mêmes profils d'ouvrant que le système neuf, compatibles avec les dormants rénovations.

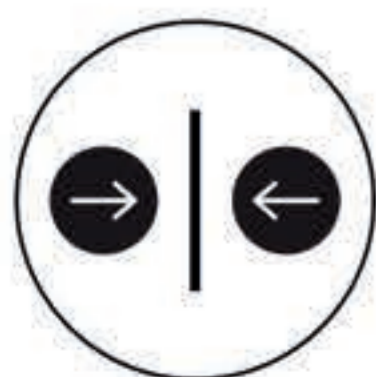

**LIGNE
MINIMALE**



**PERFORMANCE
GARANTIE**

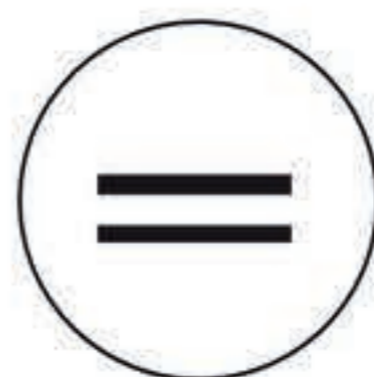

**RENFORCÉ ET
SÉCURISÉ**



**SYSTÈMES
PRÉMONTÉS**

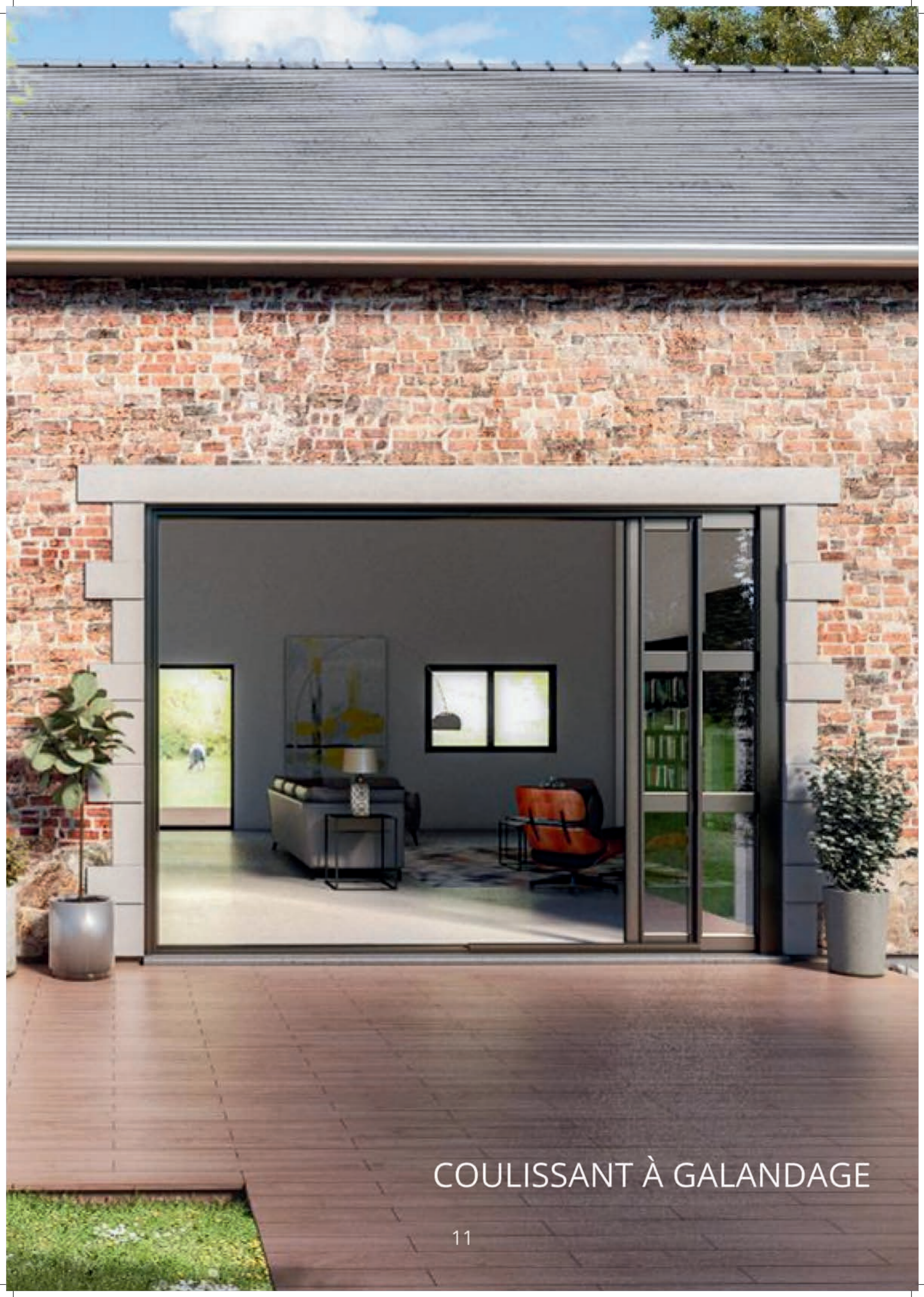

COULISSANT À GALANDAGE

LE COULISSANT A GALANDAGE

FABRICATION FRANÇAISE



COULISSANT À GALANDAGE

Réservé exclusivement aux projets de construction en neuf et rénovation, le système coulissant à galandage double l'espace d'ouverture grâce aux ouvrants qui couissent à l'intérieur des murs et libèrent ainsi 100% de passage en toute discrétion.

CARACTÉRISTIQUES DU COULISSANT À GALANDAGE

Le système à galandage correspond à un mode d'ouverture qui est disponible sur diverses menuiseries telles que les portes, les cloisons ou encore les fenêtres coulissantes.

Les fenêtres et baies vitrées coulissantes à galandage possèdent plusieurs vantaux qui glissent le long de rails pour venir se loger à l'intérieur des murs.

Ainsi, lorsque la fenêtre ou la baie vitrée coulissante est ouverte, les vantaux ne sont pas visibles. Ce système à galandage peut permettre jusqu'à 5 mètres d'ouverture, sans avoir de longueur d'ouverture minimale.

LES + DU COULISSANT À GALANDAGE

- ✓ Prolonge l'espace intérieur vers l'extérieur, la séparation entre les deux devenant quasiment inexistante
- ✓ Dispose d'une largeur de passage maximale, idéale pour les nombreux déplacements de l'intérieur vers l'extérieur
- ✓ Optimise la pénétration de la lumière à l'intérieur de l'habitation
- ✓ Permet d'obtenir une esthétique tendance et contemporaine, propre aux habitations récentes

LES TYPES D'OUVERTURE

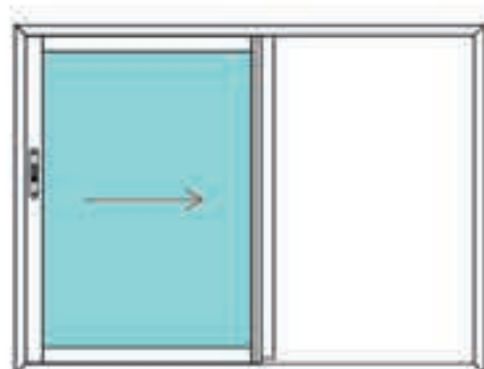

1 rail / 1 vantail
Gauche ou droite

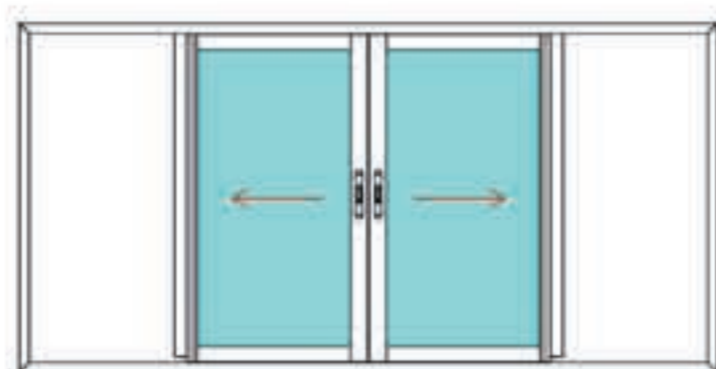

1 rail / 2 vantaux
face à face

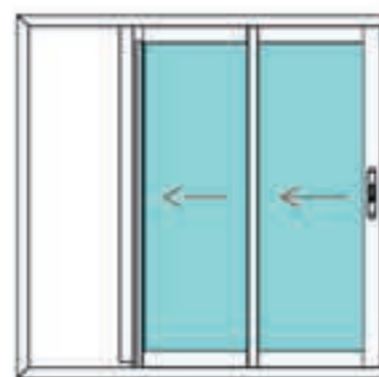

1 rail / 2 vantaux
Gauche ou droite

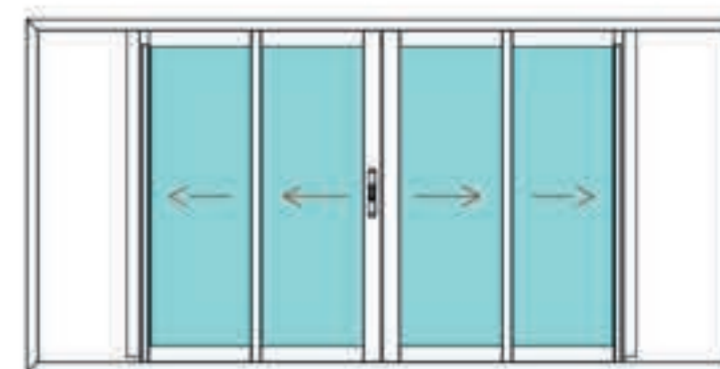

2 rails / 4 vantaux
Face à face

PORTE PLANE

FABRICATION FRANÇAISE



série 4700

UNE PORTE D'ENTRÉE DESIGN ET ISOLANTE

Avec ses performances thermiques irréprochables, la porte plane 4700 s'inscrit parfaitement dans les tendances architecturales actuelles. Son dormant toujours plus fin augmente le clair de vitrage ainsi que les largeurs de passage pour une utilisation plus fonctionnelle.

Les profils aluminium du dormant sont identiques à l'offre de fenêtre 5200 TH de Sepalumic permettant une cohérence esthétique entre les différentes menuiseries sur la façade. Elle s'intégrera ainsi parfaitement à tous vos projets d'habitat individuels et correspondra à un usage intensif dans des bâtiments tertiaires ou des logements collectifs.

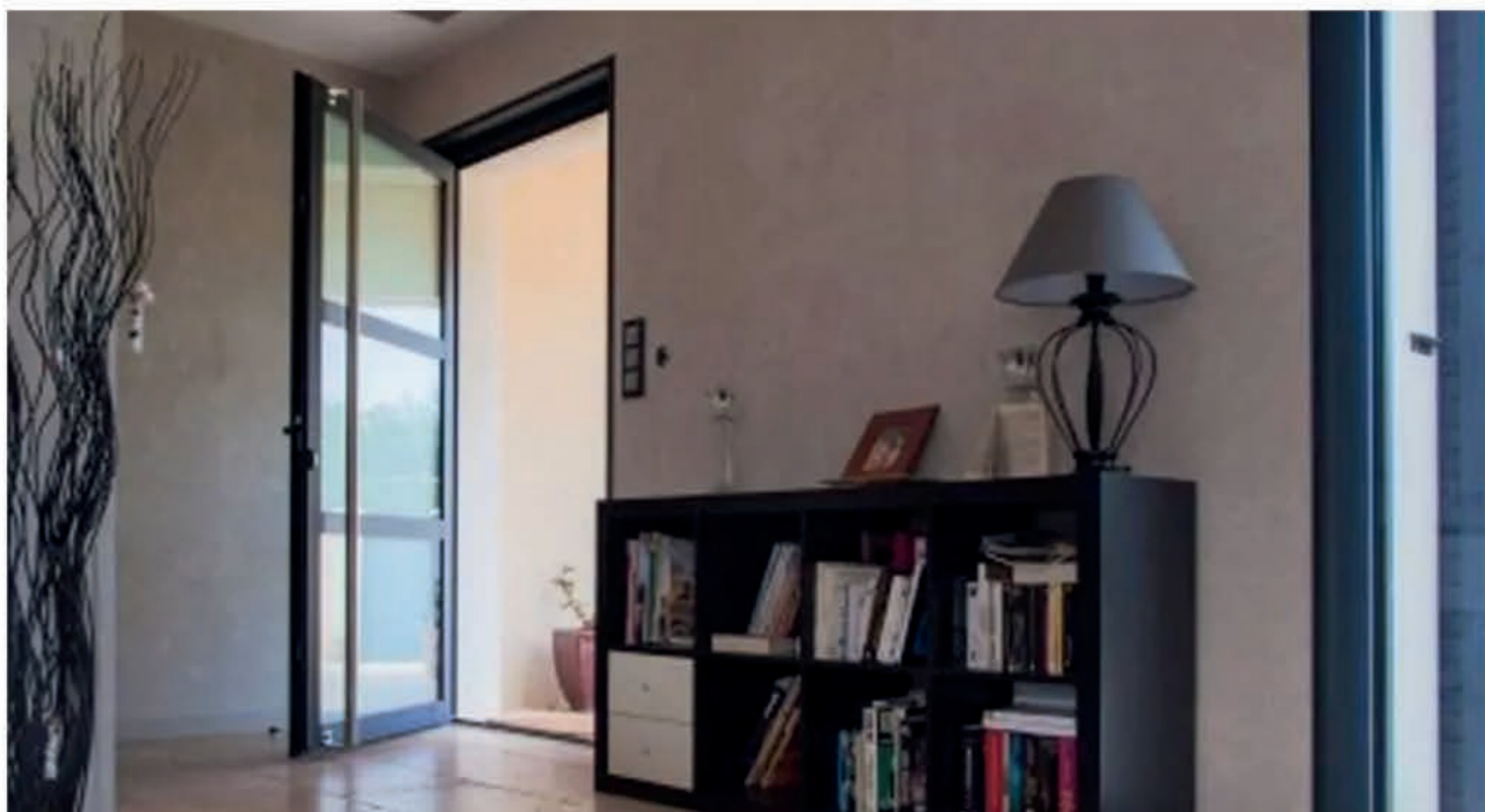

SÉCURITÉ ET ISOLATION

La porte plane 4700 combine sécurité, isolation thermique et acoustique, ce qui lui confère toutes les qualités recherchées pour une porte d'entrée, entre confort, intimité et harmonie sur la façade de l'habitat.

Grâce à sa certification « 1 million de cycles », elle vous promet une grande longévité, ce qui en fait un produit des plus complets, à la fois performant, robuste et esthétique.

MODERNITÉ ET ÉLÉGANCE

La porte plane 4700 est disponible en version 1 et 2 vantaux, ouverture intérieure ou extérieure et se décline en porte repliable pour les plus grands espaces. Quant au design, le choix du remplissage est multiple. En verre, en panneau plein uni ou avec décor, la porte est personnalisable selon le style de la maison ou du niveau d'opacité souhaité.

PORTE PLANE

série 4700

DESIGN

- Ouvrant et dormant affleurant
- Profils dormant fins : 48 mm
- Meilleur clair de vitrage
- Design épuré et joints de finition pour un aspect élégant
- Harmonie avec la gamme de fenêtre 5200TH



PERFORMANCE

- Seuil PMR plat à rupture de pont thermique avec joint de finition cache rainure
- Barrette ajourée permettant la ventilation de la feuillure
- Performances thermiques de premier plan $U_{dw}(M^2.K)= 1,4$

RÉSISTANCE ET SÉCURITÉ

- Système exclusif de lutte contre l'effet bi-lame
- Paumelles réglables 3 dimensions
- Gâche réglable à clameau à positionner sans usinage
- Plus grande largeur de passage



CONFIGURATIONS POSSIBLES

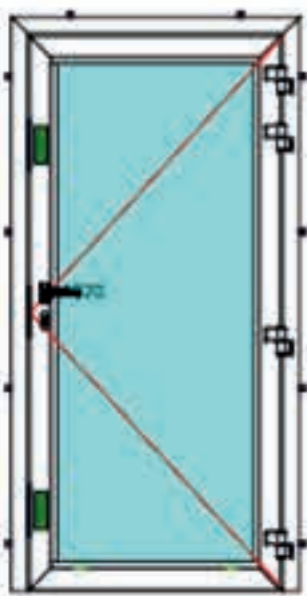

Porte 1 vantail

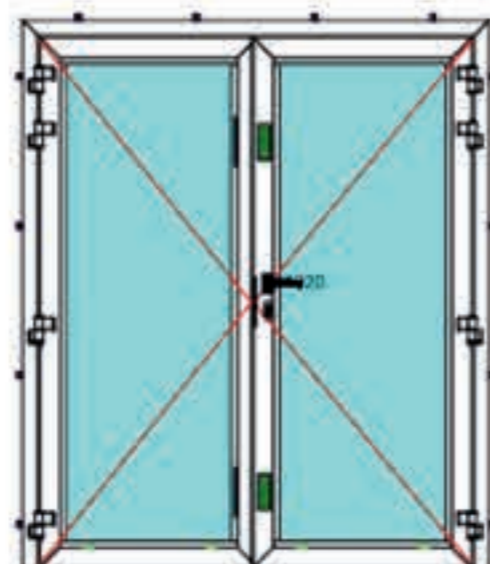

Porte 2 vantaux



Consultez toute la gamme euradif en scannant ce QR-CODE

SÉCURISEZ VOS MENUISERIES

FABRICATION FRANÇAISE



Pour ISOROL la sécurité est primordiale. C'est pour cela que nous avons établi un standard de sécurité avec trois niveaux de protection possibles : toutes les menuiseries présentent une poignée sécustik ainsi qu'une base de sécurité avec 2 points de fermeture sur l'ouvrant de service et un point de blocage sur le semi-fixe pour le maintenir fermé. Combinées avec les résistances mécaniques de l'aluminium, les fenêtres ISOROL offrent une protection contre les agressions extérieures.

Sécurité standard
ISOROL

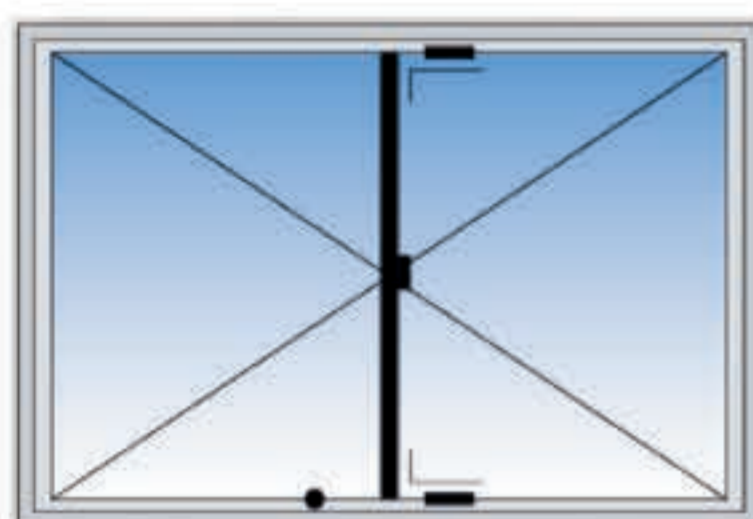

2 gâches de sécurité sur l'ouvrant de service

Sécurité ISOROL
niveau 1

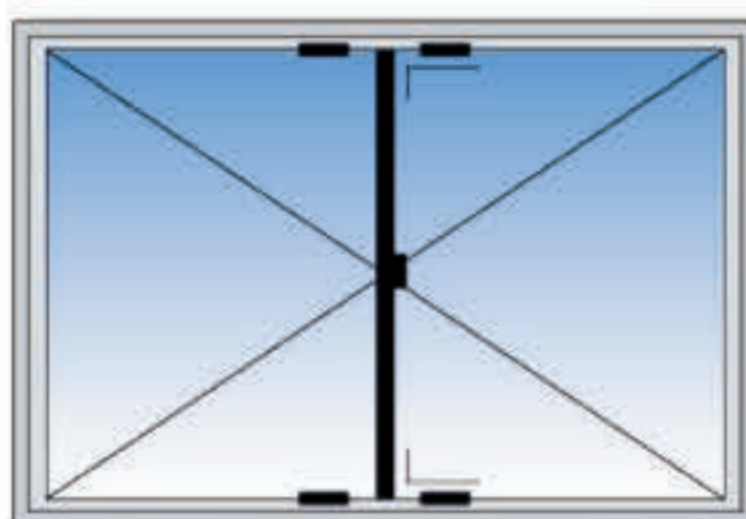

2 gâches de sécurité sur l'ouvrant de service. 2 gâches de sécurité sur l'ouvrant.

Sécurité ISOROL
niveau 2

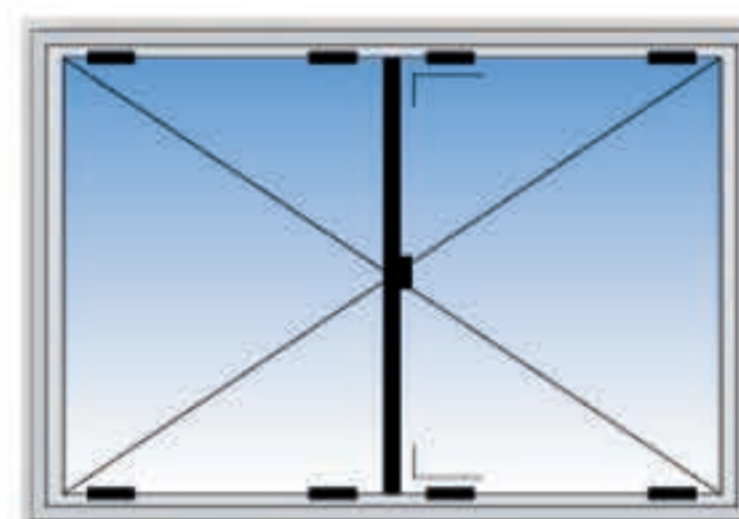

4 gâches de sécurité sur l'ouvrant de service. 4 gâches de sécurité sur l'ouvrant semi-fixe.

PLUSIEURS ROULEAUX DE COMPRESSION, RESPECTENT LE CLASSEMENT EN VIGUEUR

Le standard de sécurité
niveau 1



1. Renvoi d'angle avec rouleau champignon et gâche de sécurité.

2. Renvoi d'angle avec rouleau champignon et gâche standard pour oscillo-battant.

Poignée à clef Sécuforté

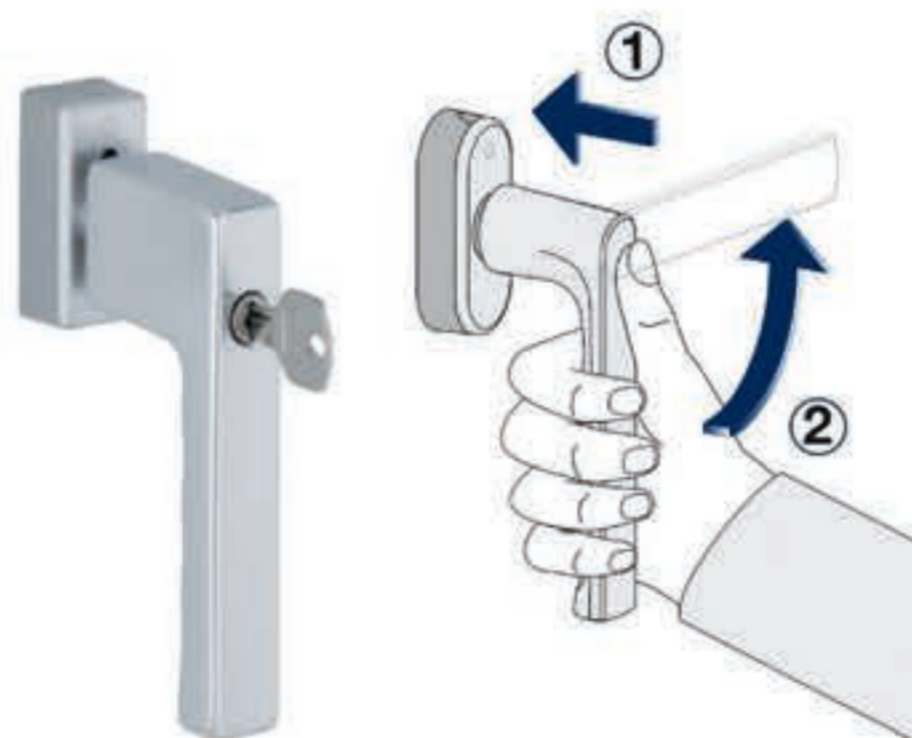

Il suffit d'appuyer sur la poignée, (1) pour ensuite la tourner (2) et ouvrir normalement la fenêtre.

Avec cette innovation, ISOROL répond aux nouvelles méthodes d'effraction, à savoir le percement de la vitre au niveau du joint d'étanchéité, le percement du profil ou le déplacement de la ferrure, qui ont pour but de faire tourner la poignée de fenêtre depuis l'extérieur

Poignée Secuforté



Elle dispose d'un verrouillage autobloquant qui s'enclenche lorsque la poignée est actionnée.



Les finitions et les poignées

#3 - Vos finitions et vos poignées

LES FINITIONS

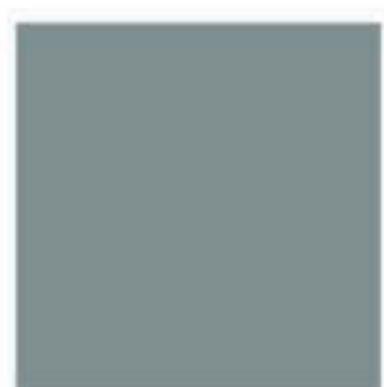

Aspect satiné

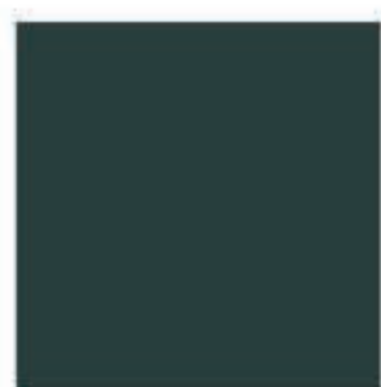

Aspect granité

Finition possible

Aspect satiné et aspect granité.



Dans la couleur de votre choix

Bicoloration ou monocoloration selon palette RAL, Anodisé sur demandes, imitation bois.



EPALUMIC

NOVATION ET DESIGN ALUMINIUM



COULISSANT D'ANGLE

NOUVELLES POIGNÉES COULISSANT LOGIC

LE DESIGN À PORTÉE DE MAIN



Les poignées pour coulissant :
fenêtres et portes

Les poignées pour coulissant à
ouverture à 30°



TWENTY COUDÉ



SYMBIOSE



EOS



ATLANTA SECU-FORTE

LE VITRAGE

FABRICATION FRANÇAISE



PETITS BOIS DE FINITION INTÉGRÉS DANS LE VITRAGE



Petits bois de finition intégrés dans le vitrage : blanc, existe en largeur 10, 18, 26 autres RAL disponibles, Chêne doré, Laiton, Plomb

L'ASPECT

ISOROL propose en option l'aspect de votre vitrage : une face imp. 200, une face delta clair, une face delta mat, verre dépoli, "Stp Sol" Protection solaire, Planistar sun.



une face imp. 200



une face delta clair

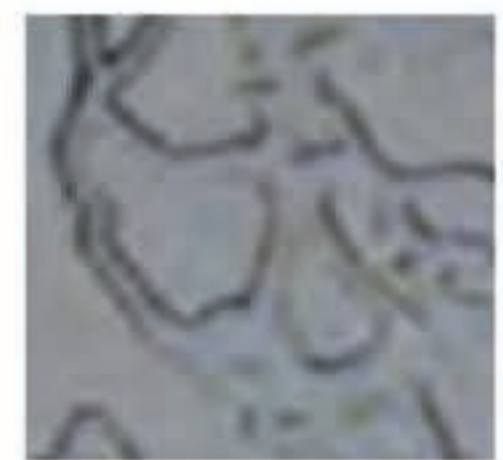

une face delta mat

LES TYPES D'ISOLATION

Isolant phonique

Isolation phonique simple

Permet une réduction de 50% du bruit par rapport à un double vitrage classique. 10/14/4 ITR + gaz argon.

Thermique renforcée

Une mince couche semi-conductrice évite les pertes de chaleur vers l'extérieur tout en préservant les bénéfices de la chaleur solaire naturelle 4/20/4 ITR + gaz argon.

Protection

Protection simple

Un film de résine entre 2 verres d'un des 2 volumes protège des blessures en cas d'accident. 44.2/14/4ITR + gaz argon.

Isolation phonique renforcée

Un feuilletage acoustique procure une excellente isolation phonique. Conseillée pour les zones urbaines. 44.2 RA/12/4 ITR + gaz argon

Protection renforcée

Des verres multifeuilletés plus épais offrent une protection contre les effractions, le vandalisme et les risques de blessure. SP10/12/4 ITR + gaz argon

LE VITRAGE

FABRICATION FRANÇAISE



Le vitrage est un élément dont le choix détermine 3 critères de performance :

- L'isolation thermique
- L'isolation phonique
- La protection des biens et des personnes

L'ISOLATION THERMIQUE

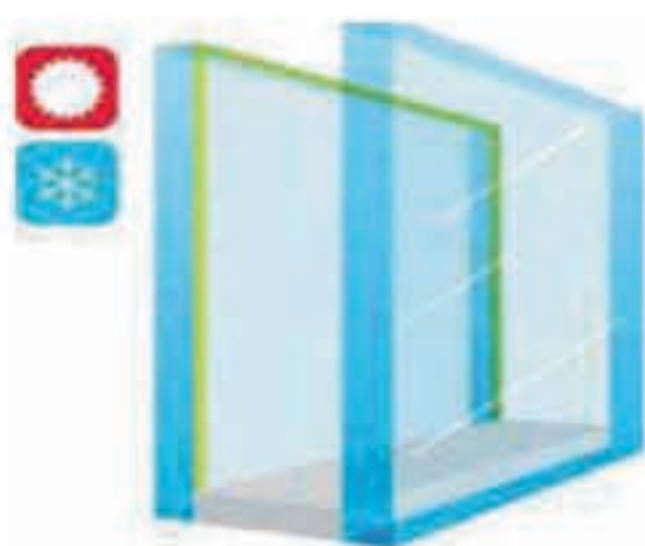

Composition 4/20/4
ITR Argon

Isolation thermique renforcée gaz argon
En complément du revêtement semi-conducteur, ce double vitrage contient du gaz argon. Le vitrage ITR Argon est en moyenne 30% plus performant qu'un double vitrage classique

L'ISOLATION PHONIQUE EN OPTION

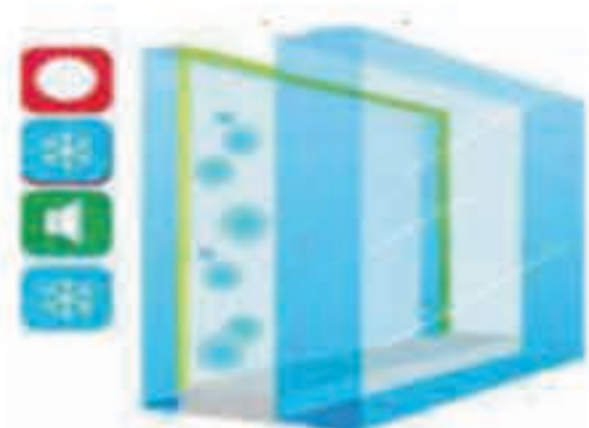

Composition 10/14/4
ITR + argon + Warm Edge



Composition 44²RA/14/4 ITR + argon + Warm Edge

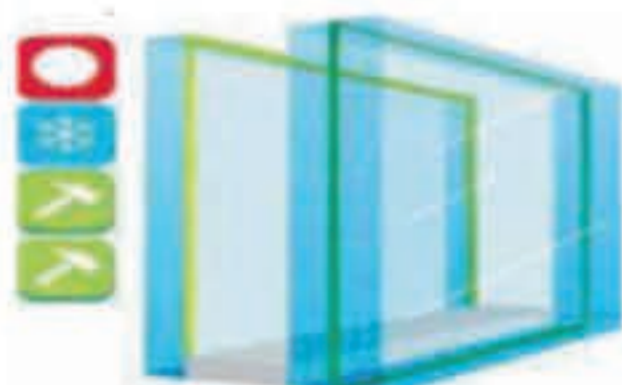

Composition 44-2/14/4
ITR + argon + Warm Edge

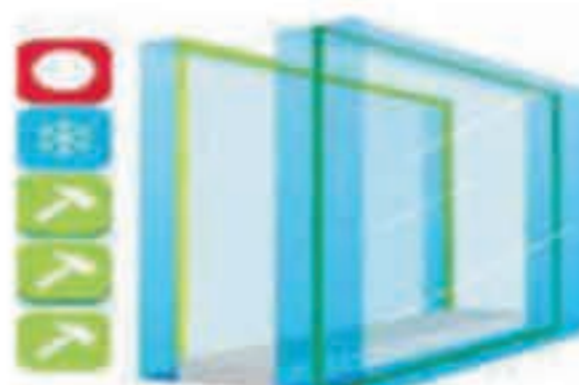

Composition SP10/14/4 ITR + argon + Warm Edge

ISOROL sas

21 Rue de l'Ecluse, 76280
Criquetot-l'Esneval
Tél : 02 35 10 43 32
Fax : 02 3510 43 33
E-mail : contact@isorol.fr
www.isorol.fr



Scannez ce QR code pour accéder directement à notre site internet.



Rejoignez nous sur LinkedIn